

# PRODUKTBLAD

STORKÖK

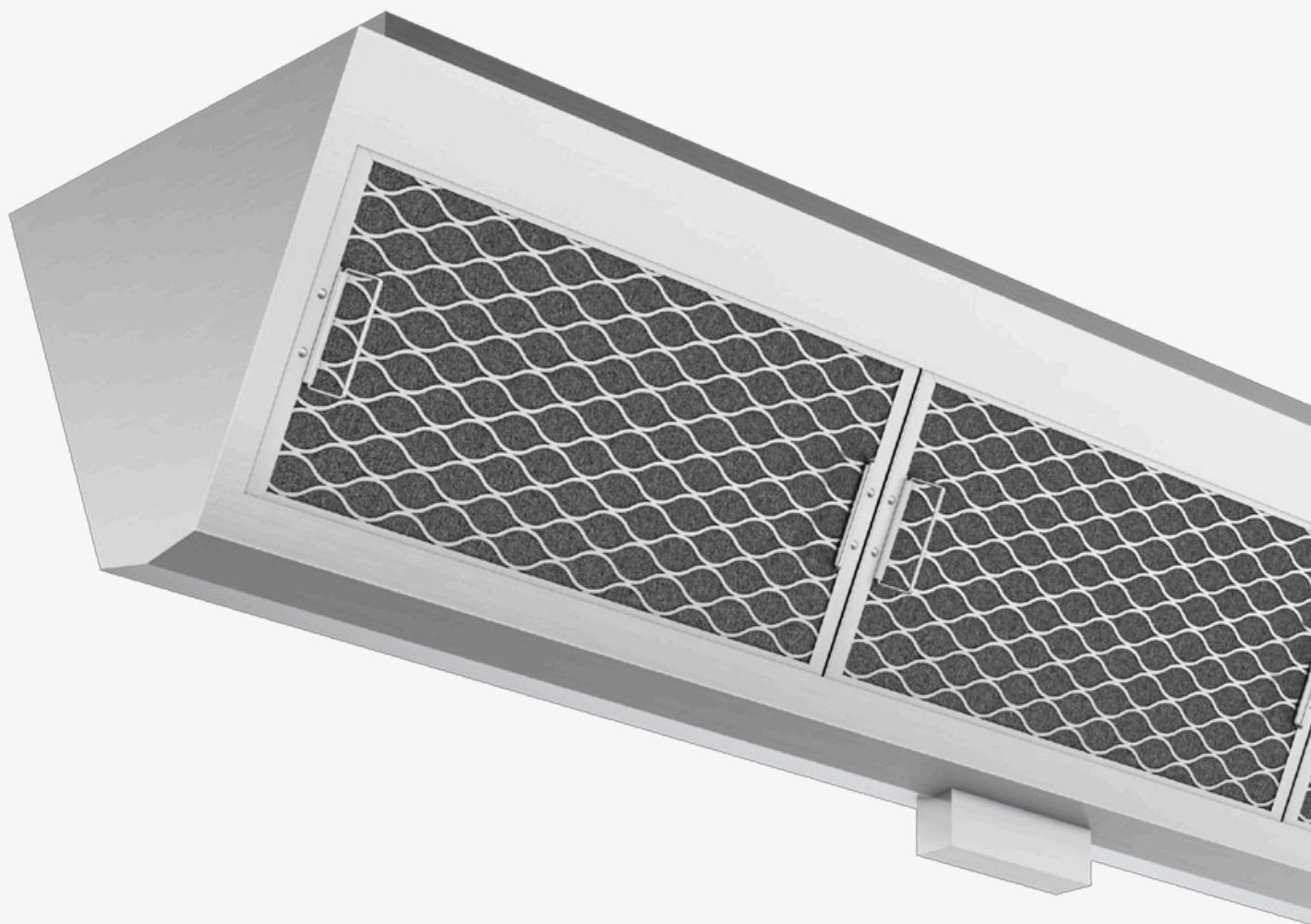

## **Tovenco** Filterhus FHV & FHC

Tovenco AB  
Vinnarsjövägen 9-11  
818 45 Hedesunda

Tel: +46 (0)291-10750  
Mail: [info@tovenco.se](mailto:info@tovenco.se)  
[www.tovenco.se](http://www.tovenco.se)

## Filterhus

Filterhusen kan användas i olika typer av kökskåpor och möjliggör en enkel installation samt säkerställer god funktion.

Höljet är tillverkat av omagnetisk rostfri stålplåt i kvalitet EN 1.4301, med svetsad underdel och i övrigt punktsvetsad konstruktion. Kanalanslutningen är standardutförd för rund kanal, men kan på begäran anpassas för rektangulär kanal. För injustering av luftflödet är filterhuset utrustat med ett reglerspjäll. Filterkassetten är lätt att demontera för rengöring, och under filterhuset finns en droppbehållare för uppsamling av fett.

## Filtervarianter

Filterkassetten är den centrala komponenten i filterhuset och finns i följande utföranden:

### Stickade filter

Tillverkade av förzinkad ståltråd med förzinkat skyddsgaller.

- A 5025 / B 5025 – Nominell storlek 500 × 250 × 50 mm
- A 5050 / B 5050 – Nominell storlek 500 × 500 × 50 mm
- Samtliga modeller kan även erhållas med tjocklek 25 mm

### Flamskyddsfilter (rostfritt stål)

- FS 5025 – Nominell storlek 500 × 250 × 25 mm
- FS 5050 – Nominell storlek 500 × 500 × 25 mm

### Skillnad mellan stickat filter och labyrintfilter

Ett stickat filter avskiljer fett ur luften genom kondensering. En tjockare filterkassett kan binda mer fett och är därför lämplig för högre luftflöden. Tryckfallet varierar och ökar i takt med att filtret blir smutsigt, vilket innebär att dimensioneringstryckfallet ofta är en kompromiss.

Labyrintfilter är uppbyggda med lameller som tvingar luften att ändra riktning flera gånger. Fettet avskiljs mot lamellernas kanter och rinner därefter ned i uppsamlingssystemet. Vid högre lufthastigheter förbättras avskiljningen, men detta medför samtidigt en högre ljudnivå. Till skillnad från stickade filter har labyrintfilter ett mer konstant tryckfall, även när de är smutsiga.

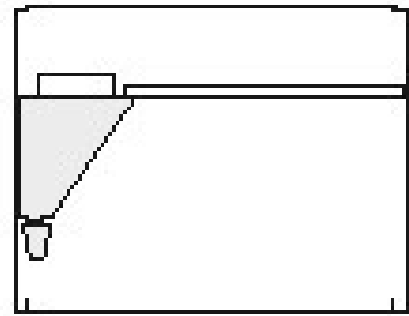

#### Filterhus FHV

Detta filterhus är utrustat med en rad filter och placeras normalt mot vägg. Det kan även monteras i omvänt utförande, exempelvis över ugnar, för att säkerställa god uppfångningsförmåga.

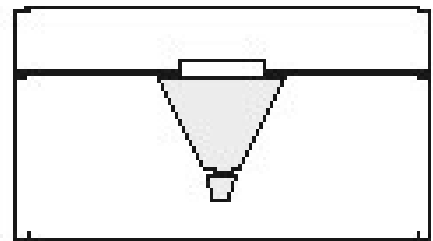

#### Filterhus FHC

Detta filterhus är utrustat med två rader filter och är avsett för central placering i köket.

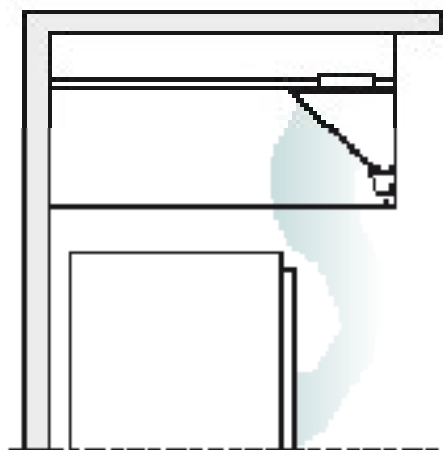

Över ugnar bör filterhusen placeras i kåpens framkant.

Måttuppgifter FHV och FHC 5025 med rund anslutning  
Filterstorlek: 495mm x 245mm

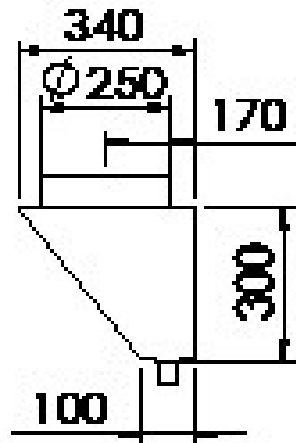
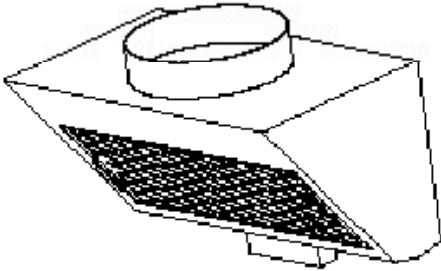

**FHV 5025**  
(väggfilterhus)

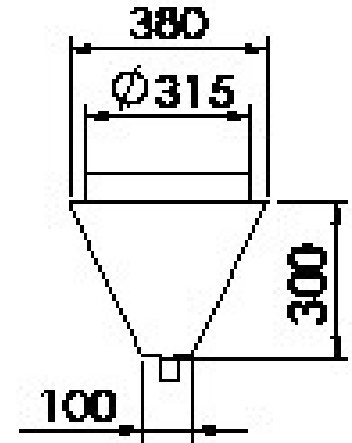

**FHC 5025**  
(centrumfilterhus)

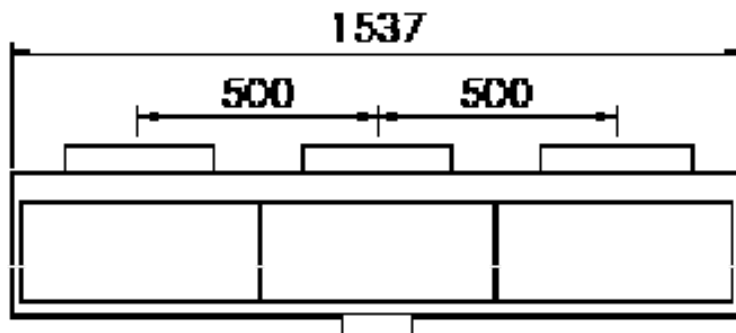
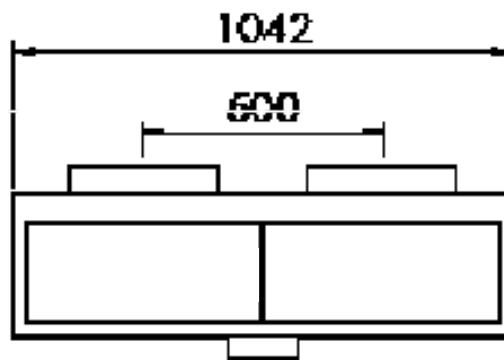
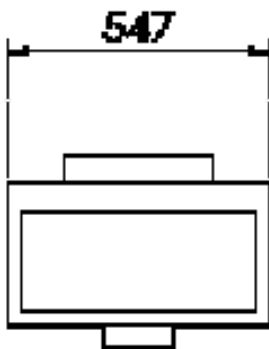

Måttuppgifter FHV och FHC 5050 med rund anslutning.  
 Filterstorlek: 495mm x 495mm

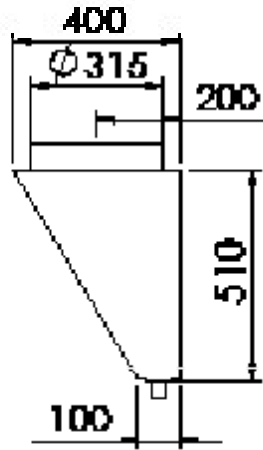
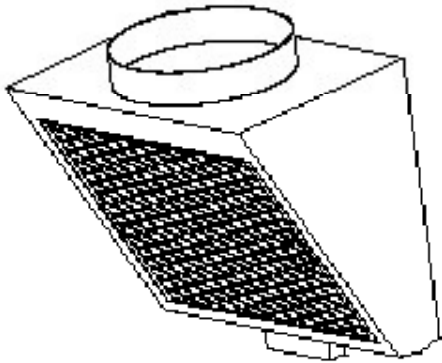

**FHV 5050**  
 (väggfilterhus)

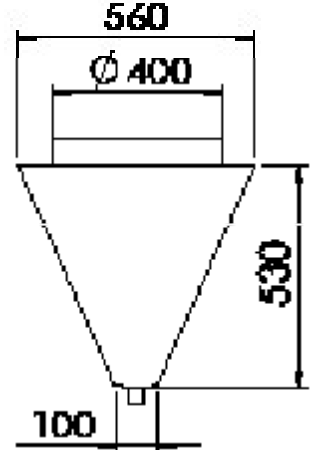

**FHC 5050**  
 (centrumfilterhus)

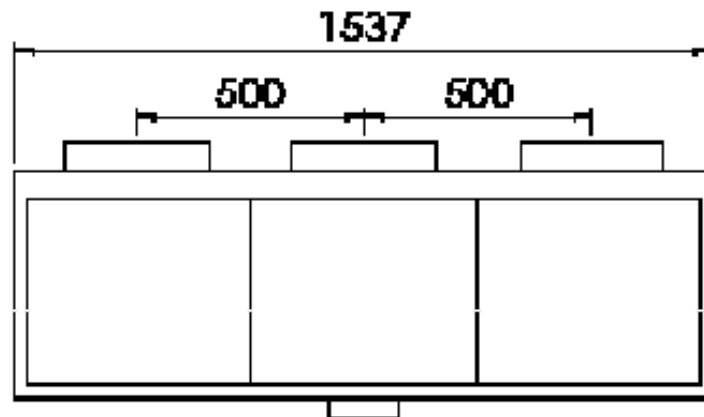
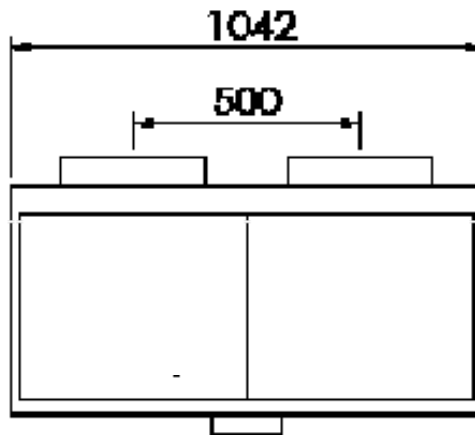
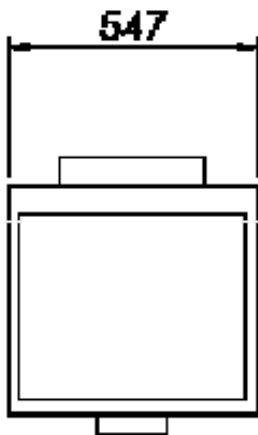

**Filter A 5025 och A 5050 stickat utförande**

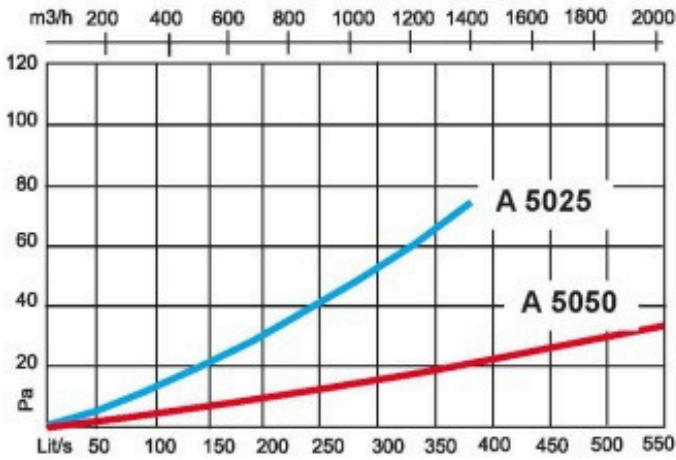

**Filter B 5025 och B 5050 stickat utförande**

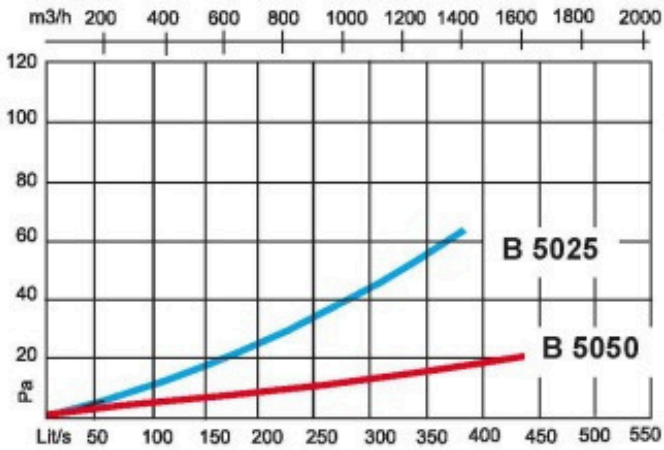

*Filterhus i kåpa över ugn. Det är viktigt att överhänget är tillräckligt och att filterhuset monteras i framkanten av kåpan.*

På begäran kan filterhusen levereras med rektangulära anslutningar(se nedan).

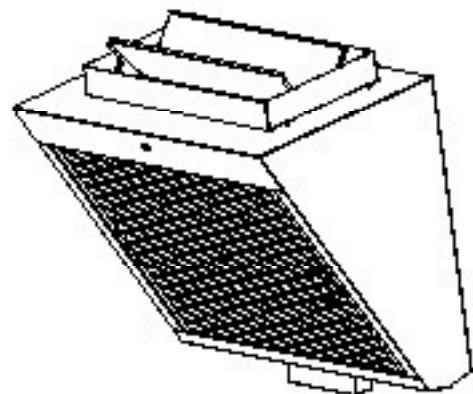
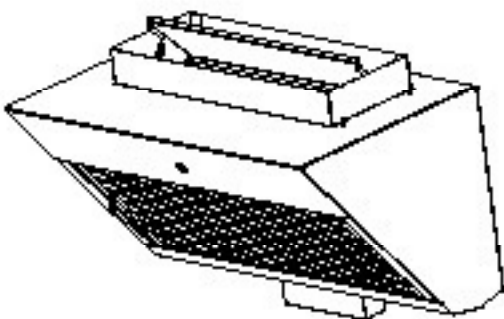

Måttuppgifter FHV och FHC 5025 med rektangulär anslutning Filterstorlek: 495mm x 245mm

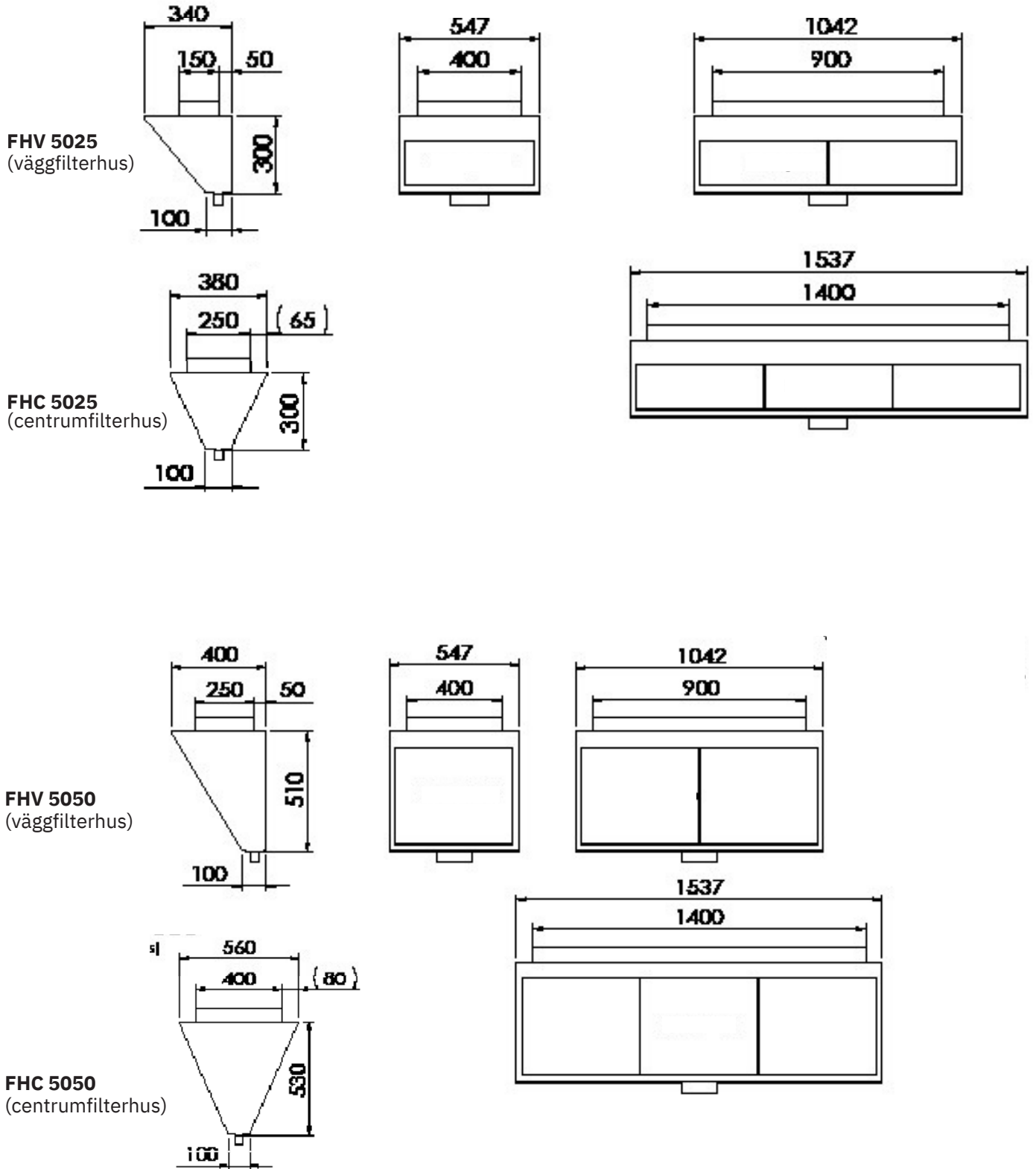



# Tovenco

Tovenco AB  
Vinnarsjövägen 9-11  
818 45 Hedesunda

Tel: +46 (0)291-10750  
Mail: [info@tovenco.se](mailto:info@tovenco.se)  
[www.tovenco.se](http://www.tovenco.se)